

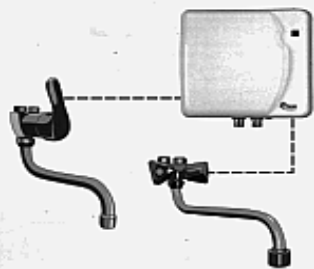

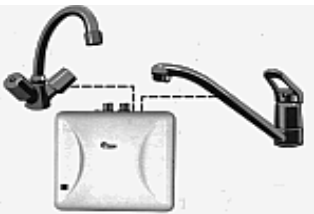

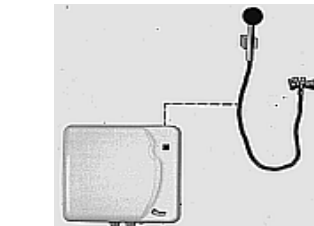

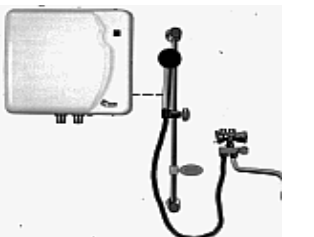

Cena A		Ceník ohřivačů vody Wterm				
Typ	Popis	Příkon kW	Napětí V	cena A bez DPH	MOC vč.DPH	
Průtokové ohřivače beztlaké						
	delpo 3,5 bb bez baterie	3,5	230	1 405	1 989	
	delpo 4,4 bb bez baterie	4,4	230	1 405	1 989	
	delpo 5,5 bb bez baterie	5,5	230	1 405	1 989	
	delpo 3,5 h horní, vč. baterie	3,5	230	1 899	2 689	
	delpo 4,4 h horní, vč. baterie	4,4	230	1 899	2 689	
	delpo 5,5 h horní, vč. baterie	5,5	230	1 899	2 689	
	delpo 3,5 d dolní, vč. stojánkové baterie	3,5	230	2 110	2 988	
	delpo 4,4 d dolní, vč. stojánkové baterie	4,4	230	2 110	2 988	
	delpo 5,5 d dolní, vč. stojánkové baterie	5,5	230	2 110	2 988	
	Průtokové ohřivače tlakové					
		EPJ - 3,5 BB bez baterie	3,5	230	2 567	3 234
		EPJ - 4,4 BB bez baterie	4,4	230	2 794	3 520
EPJ - 5,5 BB bez baterie		5,5	230	2 869	3 615	
EPJ - 6,4 BB 6,4 /5,5 /4,4 bez baterie, jednotná cena		pro V	2x400	3 021	3 806	
EPJ - 3,5 H horní, vč. baterie		3,5	230	2 794	3 520	
EPJ - 4,4 H horní, vč. baterie		4,4	230	2 945	3 711	
EPJ - 5,5 H horní, vč. baterie		5,5	230	3 021	3 806	
EPJ - 6,4 H 6,4 /5,5 /4,4 horní, vč. baterie, jednotná cena		pro V	2x400	3 172	3 997	
		EPJ - 3,5 HP horní, vč. pákové baterie	3,5	230	3 702	4 665
		EPJ - 4,4 HP horní, vč. pákové baterie	4,4	230	3 854	4 856
		EPJ - 5,5 HP horní, vč. pákové baterie	5,5	230	3 929	4 951
		EPJ - 6,4 HP 6,4 /5,5 /4,4 horní bat. páková, jednotná cena	pro V	2x400	4 081	5 142
	EPJ - 3,5 D dolní, vč. stojánkové baterie	3,5	230	3 172	3 997	
	EPJ - 4,4 D dolní, vč. stojánkové baterie	4,4	230	3 324	4 188	
	EPJ - 5,5 D dolní, vč. stojánkové baterie	5,5	230	3 399	4 283	
	EPJ - 6,4 D 6,4 /5,5 /4,4 dolní bat. stojánková, jednotná cena	pro V	2x400	3 551	4 474	
		EPJ - 3,5 DP dolní, vč. pákové stojánkové bat. (DP-225mm,DPK-175mm)	3,5	230	3 702	4 665
		EPJ - 4,4 DP dolní, vč. pákové stojánkové bat. (DP-225mm,DPK-175mm)	4,4	230	3 854	4 856
		EPJ - 5,5 DP dolní, vč. pákové stojánkové bat. (DP-225mm,DPK-175mm)	5,5	230	3 929	4 951
		EPJ - 6,4 DP 6,4 /5,5 /4,4 dolní bat. páková stoj., jednotná cena	pro V	2x400	4 081	5 142
EPJ - 4,4 S horní, vč. sprchové baterie		4,4	230	3 399	4 283	
EPJ - 5,5 S horní, vč. sprchové baterie		5,5	230	3 475	4 379	
EPJ - 6,4 S 6,4 /5,5 /4,4 horní vč.sprchové bat., jednotná cena		pro V	2x400	3 626	4 569	
EPJ - 4,4 SK totéž co S, + tyč se stav. držákem, mýdelník		4,4	230	3 702	4 665	
EPJ - 5,5 SK totéž co S, + tyč se stav. držákem, mýdelník		5,5	230	3 778	4 760	
EPJ - 6,4 SK 6,4/5,5/4,4 totéž coS,tyč se stav.držákem,mýdelník		pro V	2x400	3 929	4 951	
		EPJ - 4,4 K horní, vč. baterie, ramínko + sprcha	4,4	230	3 702	4 665
		EPJ - 5,5 K horní, vč. baterie, ramínko + sprcha	5,5	230	3 778	4 760
	EPJ - 6,4 K 6,4 /5,5 /4,4 horní vč. baterie, ramínko + sprcha	pro V	2x400	3 929	4 951	

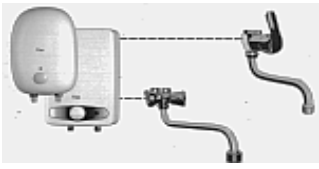
Ceník ohřivačů vody Wterm

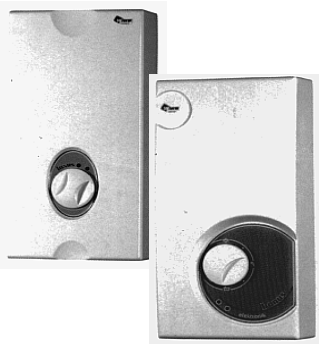
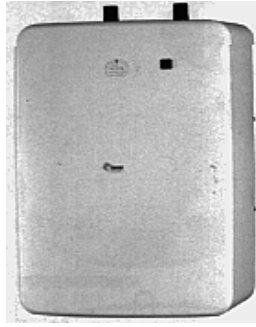
Typ	Popis	Příkon kW	Napětí V	cena A bez DPH	MOC vč.DPH		
Zásobníkové ohřivače beztlaké							
	FAFO BB	objem 5l, bez baterie, horní	1,5	230	2 188	2 757	
	FAFU BB	objem 5l, bez baterie, dolní	1,5	230	2 188	2 757	
	FT BB	objem 10l, bez baterie, horní	1,5	230	2 264	2 852	
	FTA BB	objem 10l, bez baterie, dolní	1,5	230	2 339	2 948	
	FAFO H	objem 5l, vč. baterie, horní	1,5	230	2 491	3 138	
	FT H	objem 10l, vč. baterie, horní	1,5	230	2 718	3 425	
	FAFO HP	objem 5l, vč. pákové baterie, horní	1,5	230	3 324	4 188	
	FT HP	objem 10l, vč. pákové baterie, horní	1,5	230	3 551	4 474	
	FAFU D	objem 5l, vč. stojánkové baterie, dolní	1,5	230	2 491	3 138	
	FTA D	objem 10l, vč. stojánkové baterie, dolní	1,5	230	3 021	3 806	
	FAFU DP	objem 5l, vč. pákové stojánkové baterie, dolní ramínko DP-225mm, DPK-175mm	1,5	230	3 248	4 092	
	FTA DP	objem 10l, vč. pákové stojánkové baterie, dolní ramínko DP-225mm, DPK-175mm	1,5	230	3 551	4 474	
neruzová nádoba							
	FHN 5BB	objem 5l, bez baterie, horní	2	230	2 491	3 138	
	FDN 5BB	objem 5l, bez baterie, dolní	2	230	2 491	3 138	
	FHN 5H	objem 5l, vč. baterie, horní	2	230	2 718	3 425	
	FHN 5HP	objem 5l, vč. pákové baterie, horní	2	230	3 551	4 474	
	FDN 5D	objem 5l, vč. stojánkové baterie, dolní	2	230	3 021	3 806	
	FDN 5DP	objem 5l, vč. pákové stojánkové baterie, dolní ramínko DP-225mm, DPK-175mm	2	230	3 399	4 283	
							
Průtokové ohřivače tlakové							
	EPV - 9	použití: dřez, sprcha	9	3x400	5 822	7 336	
	EPV - 11	použití: sprcha, napoušť. menších van	11	3x400	5 822	7 336	
	EPV - 15	dvoustupňový	15	3x400	6 201	7 813	
	EPV - 17	použití: centrální ohřev vody	17	3x400	6 201	7 813	
	EPV - 21	použití: centrální ohřev vody	21	3x400	6 579	8 290	
	EPV - 24	použití: centrální ohřev vody	24	3x400	6 579	8 290	
	EPPV-11	Pro rozvod s mnoha odběrovými místy v rodinných domcích, bytech, sociálních zařízeních Spotřebu energie řídí elektronická regulace příkonu podle průtoku vody 30 - 60°	11	3x400	7 488	9 434	
	EPPV-15		15	3x400	7 488	9 434	
	EPPV-17		17	3x400	7 488	9 434	
	EPPV-21		21	3x400	7 715	9 721	
EPPV-24	24		3x400	7 715	9 721		
Zásobníkové ohřivače tlakové							
	FZU 5	univ., smalt, objem 5 l, vč. poj.ventilu- horní/ dolní,kulatý	1,5	230	2 718	3 425	
	FZU 8	univ., smalt, objem 8 l, vč. poj. ventilu-horní/dolní,kulatý	1,5	230	2 869	3 615	
	FZA	objem 10l, smalt, vč. poj. ventilu - dolní, hranatý	1,2	230	2 945	3 711	
	FZ	objem 10l, smalt, vč. poj. ventilu - horní, hranatý	1,2	230	2 945	3 711	
	FPD 10	objem 10l, smalt, vč. poj. ventilu - dolní, kulatý	2	230	2 945	3 711	
	FPH 15	objem 15l, smalt, vč. poj. ventilu - dolní, kulatý	2	230	3 021	3 806	
	FPD 15	objem 15l, smalt, vč. poj. ventilu - horní, kulatý	2	230	3 021	3 806	
	neruzová nádoba						
		FHN 5BB	objem 5l, bez bat., horní - bez pojistného ventilu	2	230	2 491	3 138
		FDN 5BB	objem 5l, bez bat., dolní - bez pojistného ventilu	2	230	2 491	3 138

Ceník ohřivačů vody Wterm

Typ	Popis	Příkon kW	Napětí V	cena A bez DPH	MOC vč.DPH	
Bojler						
 	vakuově smaltovaný povrch nádrže					
	ECO 30	stojatý, rozměry: Ø45 - 40cm, objem 30 l.	1,8	230	3 348	4 218
	ECO 50	stojatý, rozměry: Ø45 - 55cm, objem 50 l.	1,8	230	3 616	4 556
	ECO 80	stojatý, rozměry: Ø45 - 77,5cm, objem 80 l.	1,8	230	3 951	4 979
	ECO 100	stojatý, rozměry: Ø45 - 94cm, objem 100 l.	1,8	230	4 153	5 232
	ECO 120	stojatý, rozměry: Ø45 - 110,5cm, objem 120 l.	1,8	230	4 287	5 401
	vakuově smaltovaný povrch nádrže					
	FAZ 30	stojatý, rozměry: Ø45 - 53cm, objem 30 l.	2,4	230	4 232	5 332
	FAZ 50	stojatý, rozměry: Ø51,5 - 54,5cm, objem 50 l.	2,4	230	4 611	5 809
	FAZ 80	stojatý, rozměry: Ø51,5 - 71,5cm, objem 80 l.	2,4	230	4 686	5 905
	FAZ 120	stojatý, rozměry: Ø51,5 - 103cm, objem 120 l.	2,4	230	5 519	6 954
	FAZ 150	stojatý, rozměry: Ø51,5 - 125cm, objem 150 l.	2,4	230	6 125	7 717
	FAZ 200	stojatý, rozměry: Ø54,4 - 128,6cm, objem 200 l.	2,4	230	6 882	8 671
	FAZL 120	ležatý, rozměry: Ø51,5 - 103cm, objem 120 l.	2,4	230	6 049	7 622
	FAZL 150	ležatý, rozměry: Ø51,5 - 125cm, objem 150 l.	2,4	230	6 579	8 290
FAZL 200	ležatý, rozměry: Ø55 - 133,5cm, objem 200 l.	2,4	230	7 488	9 434	
vakuově smaltovaná nádrž						
SLIM 20	stojatý, průměr pouze 36 cm ! výška 38 cm. objem 20 l.	1,5	230	3 280	4 133	
SLIM 30	stojatý, průměr pouze 36 cm ! výška 48 cm. objem 30 l.	1,5	230	3 415	4 302	
SLIM 40	stojatý, průměr pouze 36 cm ! výška 65 cm. objem 40 l.	1,5	230	3 482	4 387	
SLIM 50	stojatý, průměr pouze 36 cm ! výška 77 cm. objem 50 l.	1,5	230	3 683	4 641	
SLIM 60	stojatý, průměr pouze 36 cm ! výška 89 cm. objem 60 l.	1,5	230	3 817	4 809	
SLIM 80	stojatý, průměr pouze 36 cm ! výška 113 cm. objem 80 l.	1,5	230	4 018	5 063	
Bojler - ohřivače s měděným výměníkem - průtokový ohřev teplé vody						
	FVSK 80	stojatý, rozměry: Ø55 - 75cm, objem 80 l.	3	230	12 484	15 730
	FVSK 125	stojatý, rozměry: Ø55 - 95cm, objem 125 l.	3	230	12 711	16 016
	FVSK 160	stojatý, rozměry: Ø55 - 115cm, objem 160 l.	3	230	13 014	16 398
	FVSK 180	stojatý, rozměry: Ø55 - 125cm, objem 180 l.	3	230	13 241	16 684
	FVSK 200	stojatý, rozměry: Ø55 - 135cm, objem 200 l.	3	230	13 469	16 970
	FVLK 125	ležatý, rozměry: Ø55 - 95cm, objem 125 l.	3	230	12 711	16 016
	FVLK 160	ležatý, rozměry: Ø55 - 115cm, objem 160 l.	3	230	13 014	16 398
	FVLK 180	ležatý, rozměry: Ø55 - 125cm, objem 180 l.	3	230	13 241	16 684
	FVLK 200	ležatý, rozměry: Ø55 - 135cm, objem 200 l.	3	230	13 469	16 970
	Bojler - kombinované					
IDE 75 H	el. spirála + topná spirála, závěsný, svislý, objem 75l	2,4	230	6 049	7 622	
IDE 100 H	el. spirála + topná spirála, závěsný, svislý, objem 100l	2,4	230	6 806	8 576	
IDE 150 H	el. spirála + topná spirála, závěsný, svislý, objem 150l	2,4	230	7 563	9 530	
IDE 200 H	el. spirála + topná spirála, závěsný, svislý, objem 200l	2,4	230	8 775	11 056	

Ceník koupel. sušáků a kotlů ústředního vytápění Wterm

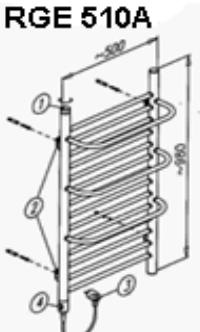
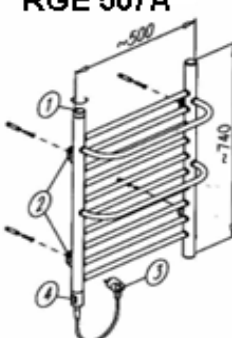
Typ	Popis	Příkon kW	Napětí V	cena A bez DPH	MOC vč.DPH	
 RGE 510A	RGE 512 A	rozměr: 120cm x 50cm	0,5	230	4 404	6 237
	RGE 510 A	rozměr: 100cm x 50cm	0,5	230	4 207	5 957
	RGE 507 A	rozměr: 75cm x 50cm	0,5	230	4 075	5 770
 RGE 507A						

Koupelkový sušák pro ústřední vytápění-měděnné trubky, závit1/2"

RG 512 UV	rozměr: 108cm x 50cm	0,75	0	3 417	4 838
RG 510 UV	rozměr: 88cm x 50cm	0,61	0	3 219	4 559
RG 507 UV	rozměr: 64cm x 50cm	0,46	0	3 088	4 372

Elektrické topné těleso k sušáku RG ... UV, závit1/2"

TT 512	topné těleso s integrovaným, omezovačem teploty, délka kabelu 150 cm	0,9	230	1 178	1 669
TT 510		0,7	230	1 113	1 575
TT 507		0,5	230	1 047	1 482

Elektrické kotle ústředního vytápění elektronicky řízené

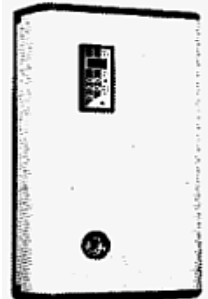
	EPUV.L - 4	Elektronicky řízený elektrický kotel ústředního vytápění, včetně oběhového čerpadla, pojistního a odvzdušňovacího ventilu, spínání HDO	4	3x400	13 489	19 101
	EPUV.L - 5		5	3x400	13 489	19 101
	EPUV.L - 6		6	3x400	13 489	19 101
	EPUV.L - 7		7	3x400	13 489	19 101
	EPUV.L - 8		8	3x400	13 489	19 101
	EPUV.L - 11		11	3x400	13 489	19 101
	EPUV.L - 15		15	3x400	13 489	19 101
	EPUV.L - 17		17	3x400	13 489	19 101
	EPUV.L - 21		21	3x400	13 489	19 101
	EPUV.L - 24		24	3x400	13 489	19 101

Elektrické kotle ústředního vytápění

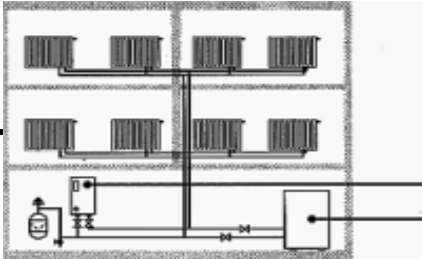
	EPUV.R - 4	Elektrický kotel ústředního vytápění, včetně oběhového čerpadla, pojistného a odvzdušňovacího ventilu, možnost odpojení 1/3 příkonu, spínání HDO	4	3x400	10 198	14 440
	EPUV.R - 5		5	3x400	10 198	14 440
	EPUV.R - 6		6	3x400	10 198	14 440
	EPUV.R - 7		7	3x400	10 198	14 440
	EPUV.R - 8		8	3x400	10 198	14 440
	EPUV.R - 11		11	3x400	10 198	14 440
	EPUV.R - 15		15	3x400	10 198	14 440
	EPUV.R - 17		17	3x400	10 198	14 440
	EPUV.R - 21		21	3x400	10 198	14 440
	EPUV.R - 24		24	3x400	10 198	14 440